



# ИНСТРУКЦИЯ ПО УСТАНОВКЕ И ЭКСПЛУАТАЦИИ

классический  
4-проводной монитор домофона

J2000-DF-КРИСТИНА

7"



J2000-DF-ЕКАТЕРИНА

4,3"



## Внимание

Возможны некоторые различия между описанием в данной инструкции и реальных устройствах, так как наши продукты постоянно развивается и совершенствуется. Более точную информацию и бесплатно скачать официальные новые версии прошивки домофона вы можете уточнить на сайте [www.j2000.ru](http://www.j2000.ru)



принимаемый  
видеосигнал



Любые  
4-проводные  
вызывающие  
лампы



встроенный  
блок питания



подключение к  
подъездному домофону  
через блок сопряжения



настенное  
крепление

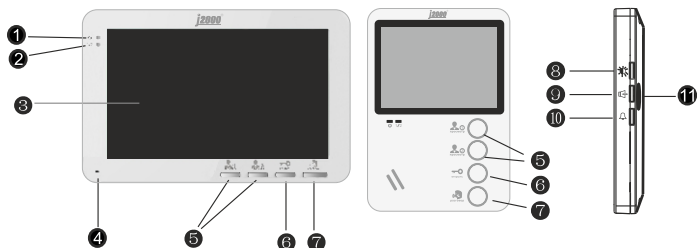

## Внешний вид и назначение элементов



№	Название	Описание
1	Светодиодный индикатор 1	Индикатор питания
2	Светодиодный индикатор 2	Индикатор вызывной панели 1/2
3	TFT дисплей	Для просмотра изображения на TFT экране
4	Микрофон	Передает голос на внешнее устройство
5	Кнопки «ПРОСМОТР»	Кнопки просмотра видео с вызывных панелей 1 и 2
6	Кнопка «Открыть»	Кнопка управления замком. При нажатии - замок открывается.
7	Кнопка «Разговор»	Кнопка приема и отмены вызова от вызывной панели
8	Колесико настройки экрана	Колесико регулировки основных параметров экрана: яркость, контрастность, цветность
9	Колесико регулировки громкости разговора	Увеличение или уменьшение громкости разговора
10	Колесико регулировки громкости звонка	Увеличение или уменьшение громкости звонка вызова
11	Динамик	Воспроизводит звук сигналов вызова или разговора

### Назначение сигналов светодиодных индикаторов

На передней панели устройства размещены два светодиодных индикатора:

-  Светодиодный индикатор 1
- Индикатор питания**
-  Светодиодный индикатор 2

**Индикатор горит красным, когда вызывная панель 1 активна**

**Индикатор горит зеленым, когда вызывная панель 2 активна**

## Просмотр вызывных панелей с монитора

### Активный режим

Нажмите кнопку «Просмотр» на мониторе



На мониторе появится изображение с вызывной панели 1

Нажмите кнопку «Разговор»



Начните разговор с посетителем

Нажмите кнопку «Открыть» чтобы открыть замок



Чтобы выйти из режима разговора, нажмите кнопку «Разговор»

### Режим ожидания

Посетитель нажал кнопку вызова на вызывной панели



Вы можете посмотреть видео с другой вызывной панели нажатием кнопки «Просмотр панели 2»

Для приема вызова нажмите кнопку «Разговор»



Начните разговор с посетителем

Нажмите кнопку «Открыть» чтобы открыть замок



Чтобы выйти из режима разговора, нажмите кнопку «Разговор»

## Схема подключения

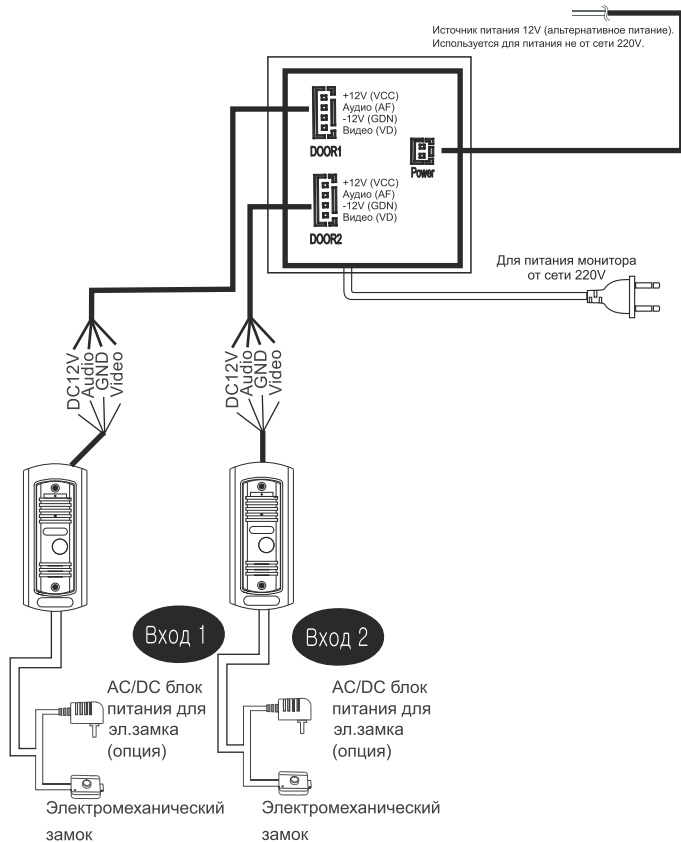

## Монтаж домофона

### Как установить монитор

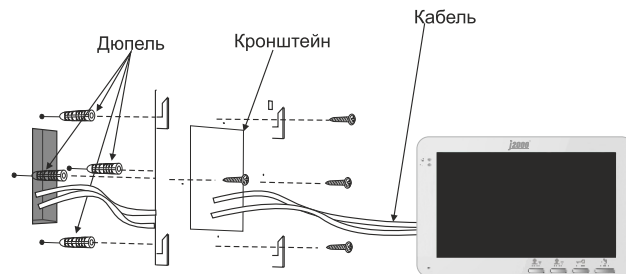



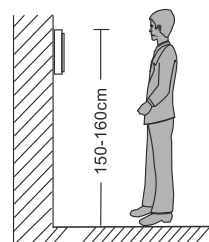

### Как установить вызывную панель



#### Внимание:

- Не разбирайте устройство самостоятельно, чтобы избежать поражения электрическим током.
- Не трясите, не стучите и не роняйте устройство – это может привести к повреждению деталей
- Рекомендованная высота для установки панели составляет 150 см.
- Отключите питание устройства перед установкой.
- Установите устройство на расстоянии не менее 30 см от сети переменного тока во избежание фоновых помех.
- Устройство должно располагаться вдали от воды, магнитных полей и агрессивных веществ.

## Подключение проводов

-  Электромеханический замок / источник питания / камера не входят в комплект устройства, в связи с этим обратите особое внимание на соответствие характеристик приобретаемых устройств.
-  При стандартном подключении система поддерживает замки с нормально открытым (НО) методом открывания двери. Это означает, что в нормальном состоянии сухой контакт открыт, а замок находится в постоянно закрытом состоянии. При нажатии кнопки открытия двери сухой контакт меняется на закрытый, замок открывается.
-  Вы приобрели устройство со встроенным блоком питания, который поддерживает широкий диапазон напряжения (100В-240В).
-  Рекомендуемые параметры к кабелю для подключения:

1. 4С обычный неэкранированный и экранированный провод:

Дистанция  $\leq 28\text{m}$  ( $4 \times 0,2\text{mm}^2$ ); Дистанция  $\leq 50\text{m}$  ( $4 \times 0,3\text{mm}^2$ ); Дистанция  $\leq 80\text{m}$  ( $4 \times 0,5\text{mm}^2$ )

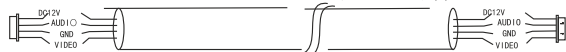

неэкранированный кабель ( $\leq 50\text{m}$ )



Экранирование  
экранированный кабель ( $\leq 80\text{m}$ )

2. 3С обычный неэкранированный + видео провод (75-3):

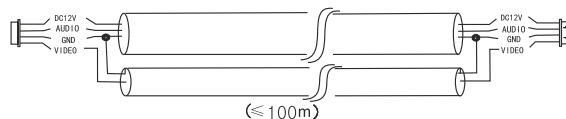

( $\leq 100\text{m}$ )

3. CAT5 или CAT6 сетевой кабель (Не рекомендуется)

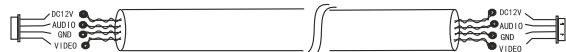

неэкранированный сетевой кабель ( $\leq 20\text{m}$ )



Экранирование  
экранированный сетевой кабель ( $\leq 40\text{m}$ )

## Комплектация

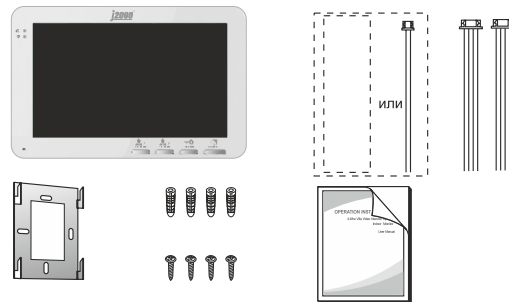

- Монитор домофона ----- 1 шт.
- Дюбеля ----- 4 шт.
- Шурупы ----- 4 шт.
- Настольный кронштейн ----- 1 шт.
- 4 жильный провод ----- 2 шт.
- 2 жильный провод (зависит от модели) ----- 0-1 шт.
- Инструкция в печатной версии ----- 1 шт.

## Спецификация

Диагональ экрана	7" TFT LCD screen	или	4,3" TFT LCD screen
Поддерживаемый формат видеосигнала	PAL/NTSC		
Режим разговора	Двухсторонняя связь		
Время разговора	120 секунд		
Ток в режиме ожидания	Максимум 150МА		
Ток в рабочем режиме	Максимум 300МА		
Источник питания	Одновременно встроенный блок питания на 220В или от внешнего источника 12V		
Рабочая температура	0~+50°C		
Способ установки	Настенный монтаж		